

# 第44回 全日本バレーボール小学生大会(2024年度)

## 沖縄県大会

初日: 6月29日(土)
2日目: 6月30日(日)
初日: 6月29日(土)

### 〈男子ブロック〉

### 〈男女混合ブロック〉

## 《 沖縄市体育館 》

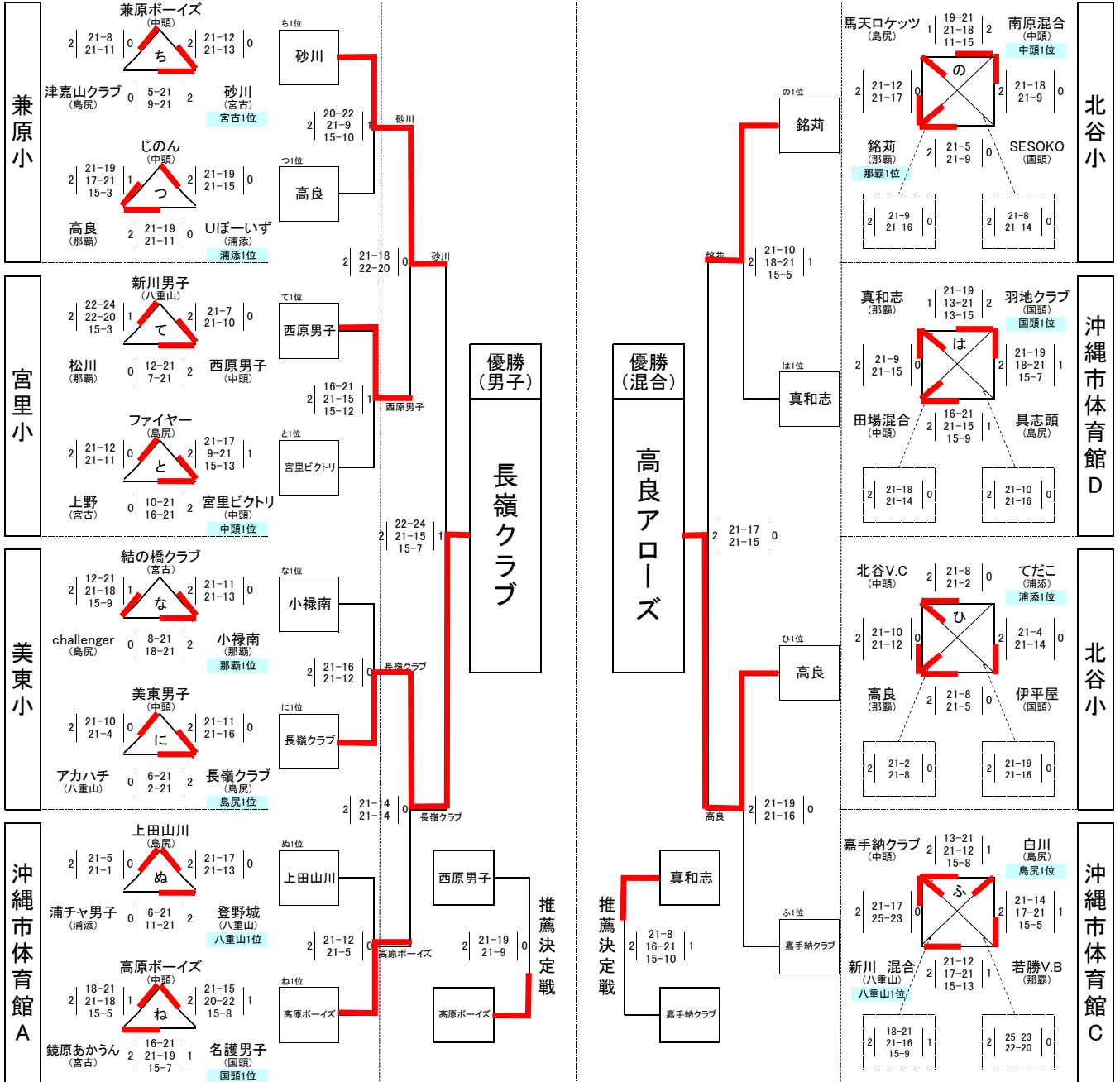

準優勝: 砂川YELLOWUNITEバレーボールクラブ

3位: 高原ボーイズ

3位: 西原クラブ

準優勝: ゆい銘苺VBC

3位: 真和志ウイングス

3位: 嘉手納クラブ

試合順: 2/3、3/5、4/6の試合は、第1及び第2試合の敗者が先に試合を行う。  
 沖縄市体育館ABCDコート、各小学校は舞台側Aコート、入口側をBコートとする。

# 第44回 全日本バレーボール小学生大会(2024年度)

## 沖縄県大会

### 【 混 合 予 選 リ ー グ 】

#### 北谷小

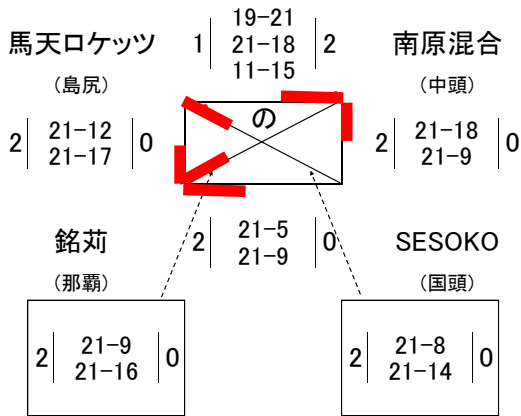

位置	チーム名	勝数	負数	得Set	失Set	セット率	総得点	総失点	得失点率	順位
1	馬天ロケッツ	1	2	3	4	0.750	122	118	1.030	3
2	銘苺	3	0	6	0	0.000	126	68	1.850	1
3	SESOKO	0	3	0	6	0.000	63	126	0.500	4
4	南原混合	2	1	4	3	1.330	121	120	1.000	2

#### 沖縄市体育館

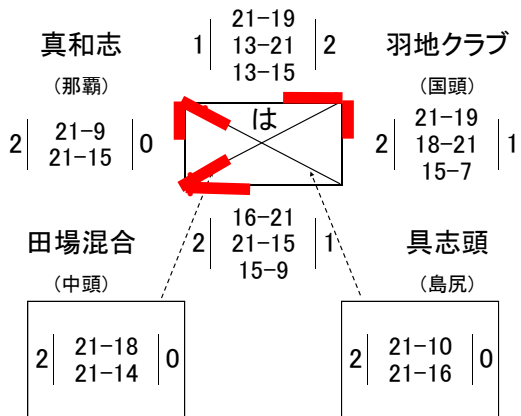

位置	チーム名	勝数	負数	得Set	失Set	セット率	総得点	総失点	得失点率	順位
1	真和志	2	1	5	2	2.500	131	105	1.240	1
2	田場混合	2	1	4	3	1.330	118	119	0.990	2
3	具志頭	0	3	2	6	0.330	118	148	0.790	4
4	羽地クラブ	2	1	4	4	1.000	141	136	1.030	3

#### 北谷小

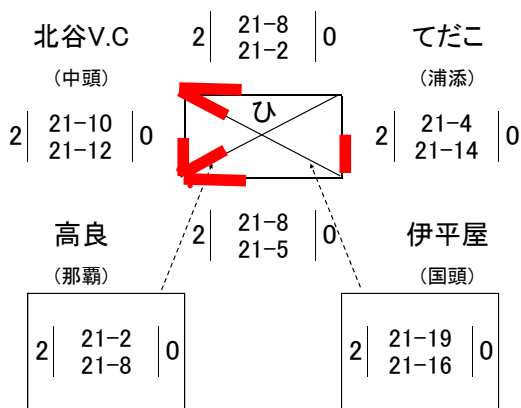

位置	チーム名	勝数	負数	得Set	失Set	セット率	総得点	総失点	得失点率	順位
1	北谷V.C	2	1	4	2	2.000	106	87	1.210	2
2	高良	3	0	6	0	0.000	126	45	2.800	1
3	伊平屋	1	2	2	4	0.500	90	102	0.880	3
4	てだこ	0	3	0	6	0.000	38	126	0.300	4

#### 沖縄市体育館

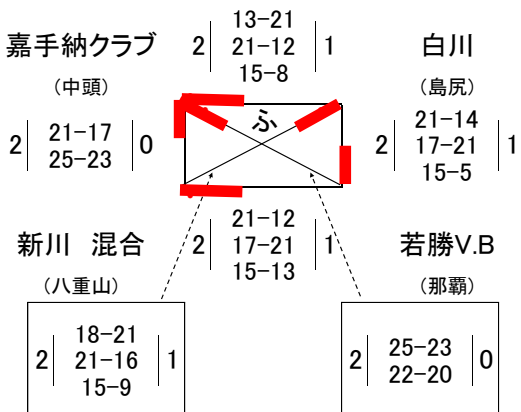

位置	チーム名	勝数	負数	得Set	失Set	セット率	総得点	総失点	得失点率	順位
1	嘉手納クラブ	3	0	6	1	6.000	142	124	1.140	1
2	新川混合	1	2	3	5	0.600	139	146	0.950	4
3	若勝V.B	1	2	3	5	0.600	142	140	1.010	3
4	白川	1	2	4	5	0.800	135	148	0.910	2

# 第44回 全日本バレーボール小学生大会(2024年度) / 沖縄県大会

沖縄市体育館

6月30日(日)

## <男子ブロック>

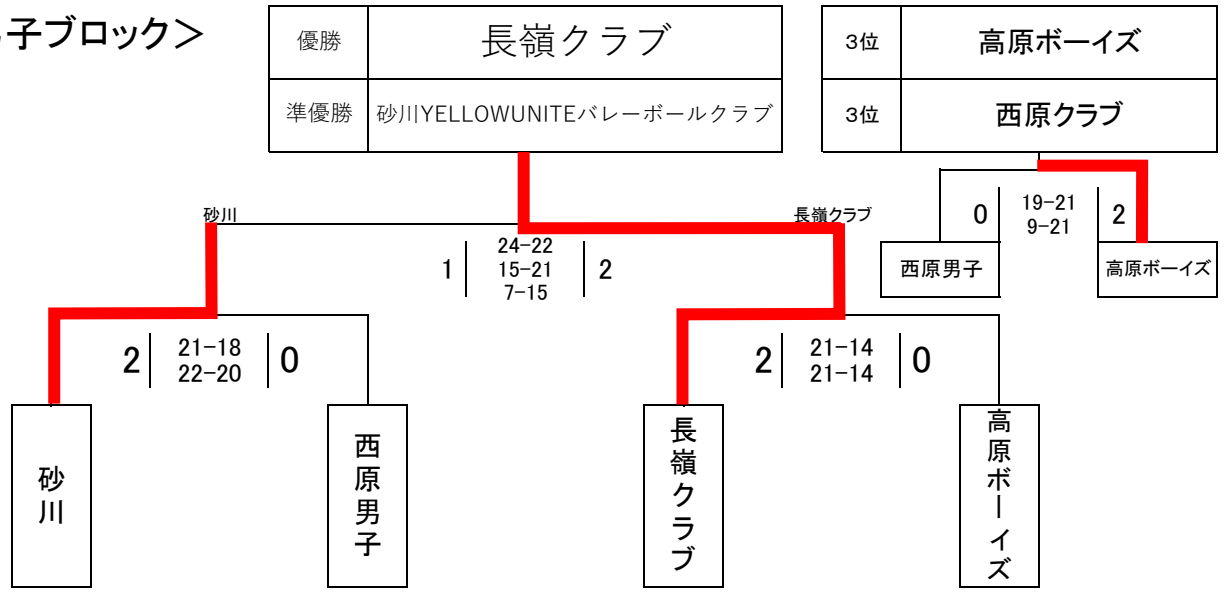

## <女子ブロック>

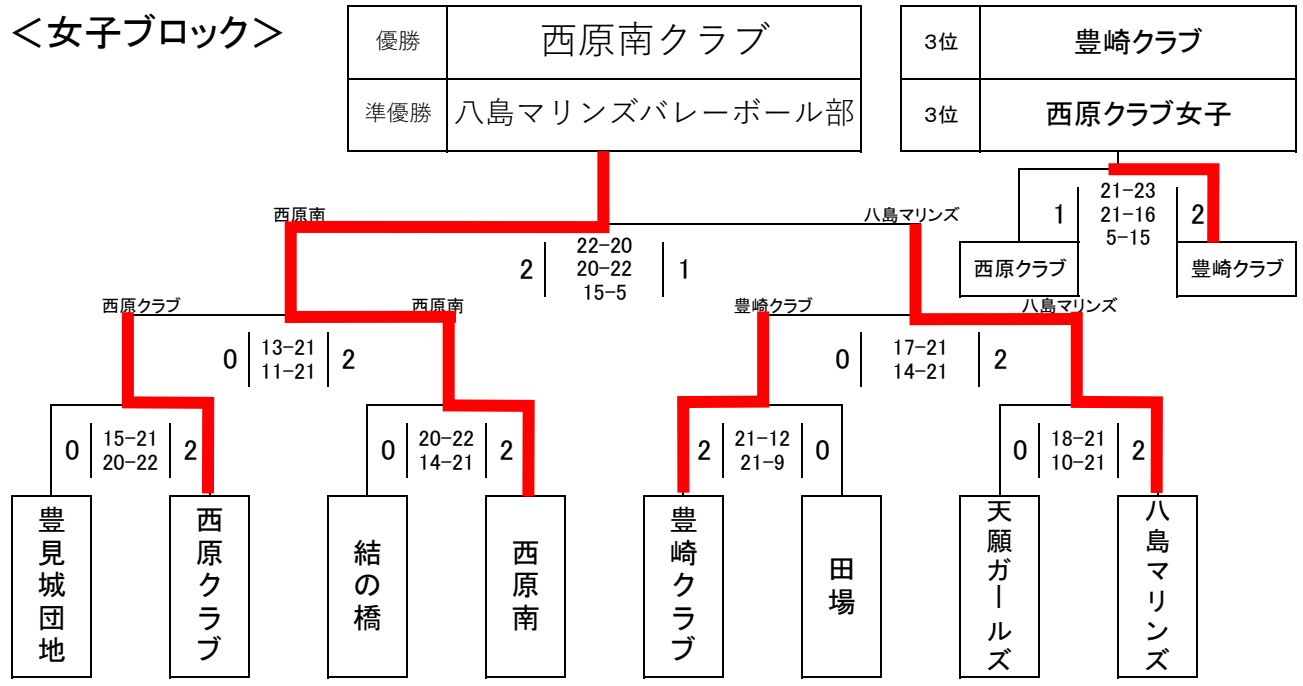

## <男女混合ブロック>

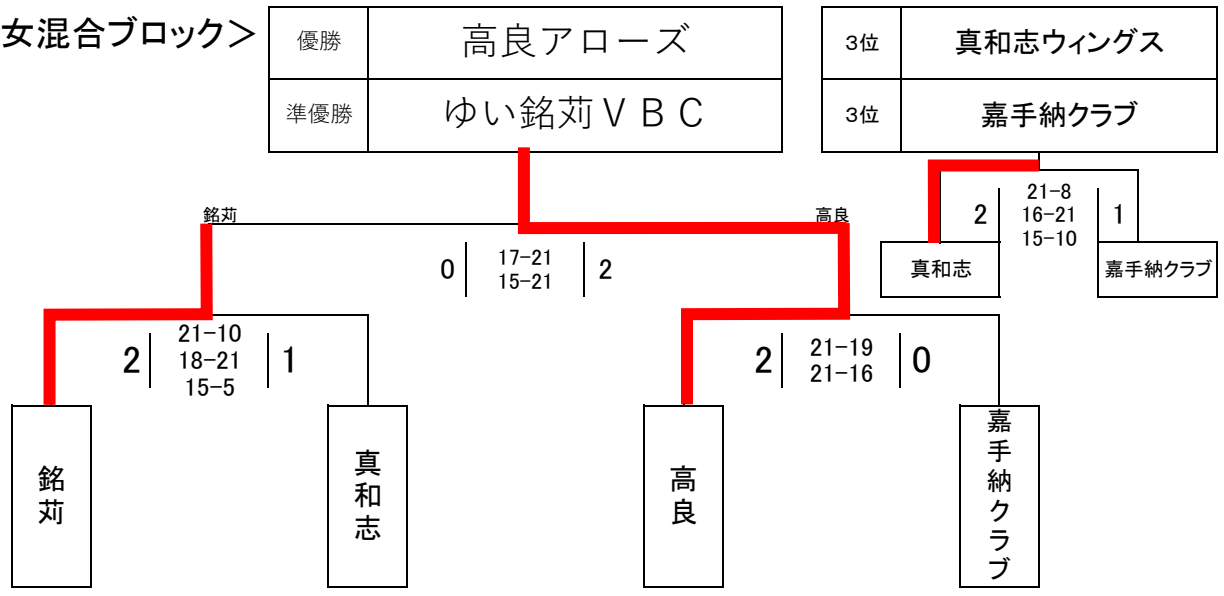

# 【第44回 全日本バレーボール小学生大会(2024年度)】

## <混合ブロック>

### 試合結果表

#### ▼▼▼ 予選リーグ結果 ▼▼▼

北谷小	の	銘苅	2	21-12 21-17	0	馬天ロケッツ	北谷小	ひ	高良	2	21-10 21-12	0	北谷V.C
		銘苅	2	21-5 21-9	0	SESOKO			高良	2	21-8 21-5	0	伊平屋
		南原混合	2	21-18 21-9	0	SESOKO			伊平屋	2	21-4 21-14	0	てだこ
		南原混合	2	21-19 18-21 15-11	1	馬天ロケッツ			北谷V.C	2	21-8 21-2	0	てだこ
		馬天ロケッツ	2	21-8 21-14	0	SESOKO			北谷V.C	2	21-19 21-16	0	伊平屋
		銘苅	2	21-9 21-16	0	南原混合			高良	2	21-2 21-8	0	てだこ
沖縄市体育館	は	真和志	2	21-9 21-15	0	田場混合	沖縄市体育館	ふ	嘉手納クラブ	2	21-17 25-23	0	新川 混合
		田場混合	2	16-21 21-15 15-9	1	具志頭			新川 混合	2	21-12 17-21 15-13	1	若勝V.B
		羽地クラブ	2	21-19 18-21 15-7	1	具志頭			若勝V.B	2	21-14 17-21 15-5	1	白川
		羽地クラブ	2	19-21 21-13 15-13	1	真和志			嘉手納クラブ	2	13-21 21-12 15-8	1	白川
		真和志	2	21-10 21-16	0	具志頭			嘉手納クラブ	2	25-23 22-20	0	若勝V.B
		田場混合	2	21-18 21-14	0	羽地クラブ			白川	2	18-21 21-16 15-9	1	新川 混合

#### ▼▼▼ 決勝トーナメント - 準決勝 ▼▼▼

1	銘苅	2	21-10 18-21 15-5	1	真和志	2	高良	2	21-19 21-16	0	嘉手納クラブ
---	----	---	------------------------	---	-----	---	----	---	----------------	---	--------

#### ▼▼▼ 決勝トーナメント - 決勝・推薦決定戦 ▼▼▼

決勝	高良	2	21-17 21-15	0	銘苅	推薦	真和志	2	21-8 16-21 15-10	1	嘉手納クラブ
----	----	---	----------------	---	----	----	-----	---	------------------------	---	--------

優勝	高良アローズ	3位	真和志ウィングス
準優勝	ゆい銘苅VBC	3位	嘉手納クラブ